

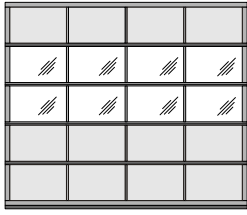

TORTYPEN IM VERGLEICH RAHMEN-SPROSSEN-TORE

			
Tortyp	K 300	K 500	K 820
Bauweise	Rahmen-Sprossen-Bauweise aus stranggepressten Aluminium-Profilen		
Bautiefe der Profile	45 mm	55 mm	82 mm
Mögliche Torblattgrößen ¹⁾	LB max: 7,3 m LH max: 8,0 m	LB max: 12,0 m LH max: 8,0 m	LB max: 10,0 m LH max: 8,0 m
Garagentorausführung mit Fingerklemmschutz	GT 300 LH < 2,5 m	-	-
Torblattfüllungen	Aluminium-Sandwich-Bleche Kunststoff-Verglasung (SAN) / Einfach- und Mehrfachverglasung Echtglas-Füllungen (ESG) / Einfach- und Mehrfachverglasung Lochbleche und Streckmetall		
Rahmenoberfläche	Aluminium eloxiert (E6/EV1) RAL nach Wahl		
Oberfläche Füllungen	Aluminium eloxiert (E6/EV1) / RAL nach Wahl stucco oder glatt		
Widerstand gegen Windlast (TORE DIN EN 12424)	Klasse 2	Klasse 2	Klasse 2
Abdichtung	Seitliche Zargendichtung, unteres Abschlussgummi, Sturzdichtung, umlaufende, dreilippige Füllungsdichtung		
Wärmedämmung ²⁾	2,8 W/m ² K	2,8 W/m ² K	Thermisch getrennte Profile, 1,2 W/m ² K
Betätigungsart (Antriebsart)	Handbetätigt, Deckenantrieb, Aufsteck- oder Kettenradantrieb		Aufsteck- oder Kettenradantrieb
Bedienungsmöglichkeiten (Steuerungsart)	Griffmulde, Zugseil, Haspelkette, Totmannsteuerung, Automatiksteuerung, Schnelllaufsteuerung mit Frequenzumformer Funk		Totmannsteuerung Automatiksteuerung Funk
Schlupftür (im Torblatt)	mit Schwelle (bis 6,0 m bzw. 7,5 m Torbreite) Niedrigschwelle (bis 5,0 m Torbreite)		mit Schwelle (bis 7,5 m Torbreite)
Sicherheitsausstattung ³⁾	Federbruchsicherung, Seilbruchsicherung, Unterkontaktschiene, Lichtgitter, Einzugssicherung		
Komfortausstattung (optional)	Rot-Grün Ampel, Induktionsschleife, Lichthupensteuerung Gegenverkehrssteuerung		

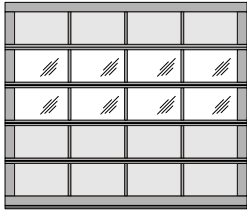
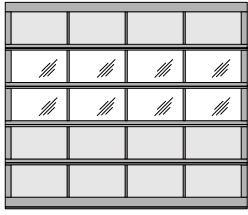

1) Die möglichen Torblattgrößen sind abhängig von Quadratmeteranzahl und Gewicht. Evtl. sind zusätzliche Aussteifungen notwendig.

2) Werte für Tor im eingebauten Zustand. Die U-Werte differieren in Abhängigkeit vom Füllungstyp.

3) Vorgeschriebene und zusätzliche Sicherheitsausstattungen sind immer abhängig von Antriebsart, Steuerungstyp, Füllungstyp und Einbauart.



TORTYPEN IM VERGLEICH PANEELTORE

		
Tortyp	KI 600	KI 800
Bauweise	Sektionen aus doppelwandigen PU-Hartschaum-Paneelen (FCKW-frei)	
Torblattstärke	40 mm	80 mm
Mögliche Torblattgrößen ¹⁾	LB max: 10,0 m LH max: 8,0 m	LB max: 10,0 m LH max: 8,0 m
Garagentorausführung mit Fingerklemmschutz	GT600 LH < 2,5 m	-
Paneelstrukturen ²⁾	Stucco gesickt (strukturiert) Woodgrain (Holzmaserung), Woodgrain gesickt, Polygrain (glatt) Microprofiliert (auf Anfrage)	Stucco gesickt Microprofiliert (auf Anfrage)
Paneelfarben ³⁾	RAL 9016, 8014, 7016, 5010, 3000 RAL nach Wahl	RAL 9002 RAL nach Wahl
Verglasungen	Sichtsektion K 300 oder rechteckige Scheiben im Kunststoffrahmen	Sichtsektion K 820
Widerstand gegen Windlast (TORE DIN EN 12424)	Klasse 2	Klasse 2
Abdichtung	Seitliche Zargendichtung, unteres Abschlussgummi, Sturzdichtung	
Wärmedämmung ⁴⁾	1,0 W/m ² K	0,8 W/m ² K
Betätigungsart (Antriebsart)	Handbetätigt, Deckenantrieb, Aufsteck- oder Kettenradantrieb	Aufsteck- oder Kettenradantrieb
Bedienungsmöglichkeiten (Steuerungstyp)	Griffmulde, Zugseil, Haspelkette, Totmannsteuerung, Automatiksteuerung, Schnelllaufsteuerung mit Frequenzumformer, Funk	Totmannsteuerung, Automatiksteuerung, Schnelllaufsteuerung mit Frequenzumformer, Funk
Schlupftür (im Torblatt)	mit Schwelle (bis 6,0 m Torbreite) Niedrigschwelle (bis 5,0 m Torbreite)	mit Schwelle (bis 6,0 m Torbreite)
Sicherheitsausstattung ⁵⁾	Federbruchsicherung, Seilbruchsicherung, Unterkontaktschiene, Lichtgitter	
Komfortausstattung (optional)	Rot-Grün Ampel, Induktionsschleife, Lichthupensteuerung Gegenverkehrssteuerung	

1) Die möglichen Torblattgrößen sind abhängig von Quadratmeteranzahl und Gewicht. Evtl. sind zusätzliche Aussteifungen notwendig.

2) Nicht alle Oberflächen sind für die Ausführung als KI600 und GT600 erhältlich. Bitte erfragen Sie ob die gewünschte Struktur für Ihre Einbausituation möglich ist.

3) Die für die unterschiedlichen Paneeloberflächen verfügbaren Standardfarben variieren. Nicht alle Oberflächen-Farb-Kombination sind ohne Aufpreis erhältlich.

4) Werte für Tor im eingebauten Zustand. Die Werte verschlechtern sich beim Einbau von Türen und Fensterelementen.

5) Vorgeschriebene und zusätzliche Sicherheitsausstattungen sind immer abhängig von Antriebsart, Steuerungstyp und Einbauort.



INNENANSICHT UND BAUTEILE K 300/K 500 MIT ELEKTRO-AUFSTECK-ANTRIEB

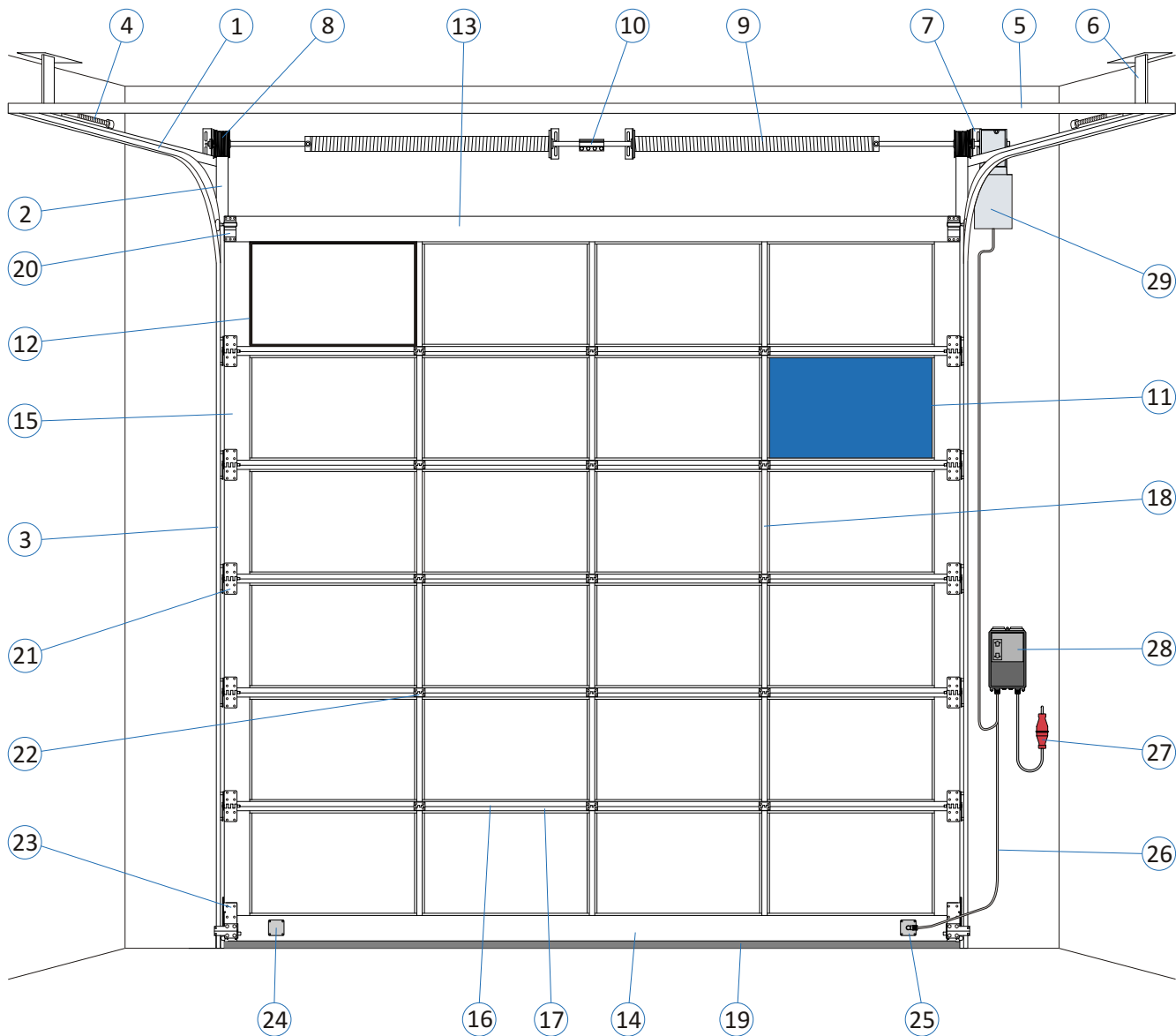

- | | |
|---|---------------------------------------|
| 1 Waagerechte Laufschiene | 16 Unteres Sektionsprofil |
| 2 Zarge | 17 Oberes Sektionsprofil |
| 3 Senkrechte Laufschiene | 18 Mittelsprosse |
| 4 Federpuffer | 19 Abschlussgummi |
| 5 Distanzwinkel | 20 Oberer Rollenhalter mit Laufrolle |
| 6 Abhängung der Laufschiene von der Decke | 21 Seitenscharnier mit Laufrolle |
| 7 Lagerblech | 22 Mittelscharnier |
| 8 Seiltrommel | 23 Seil- und Rollenhalter |
| 9 Torsionsfeder | 24 AK 5 Dose |
| 10 Wellenkupplung | 25 AK 5 Dose mit Spiralkabelanschluss |
| 11 Füllung | 26 Spiralkabel |
| 12 Umlaufende Halteleisten | 27 CEE-Stecker |
| 13 Oberer Holm | 28 Torsteuerung |
| 14 Bodenholm | 29 Elektro-Aufsteck-Antrieb |
| 15 Schulterstücke | |



INNENANSICHT UND BAUTEILE KI 600 MIT ELEKTRO-AUFSTECK-ANTRIEB

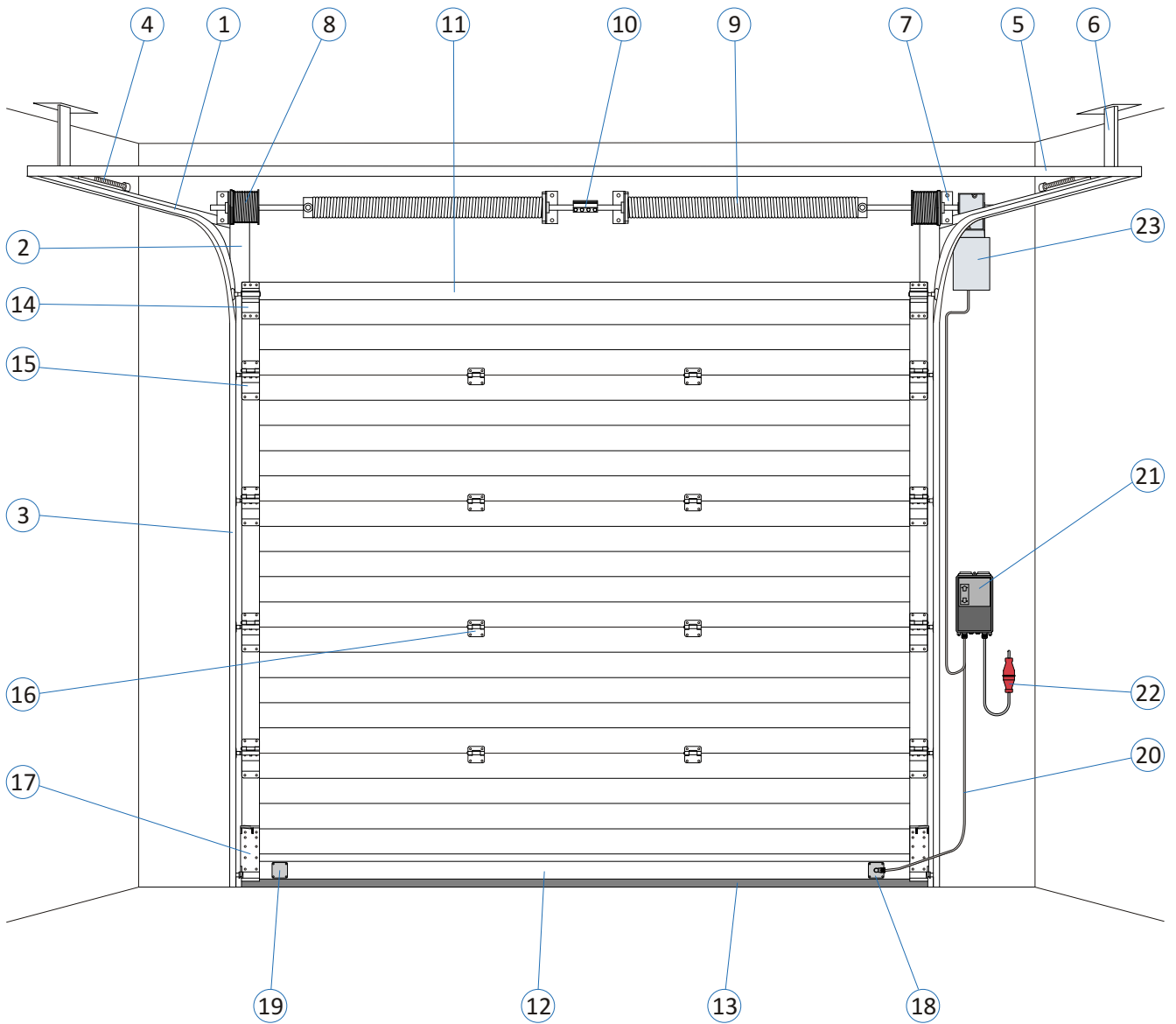

- | | | | |
|----|---|----|------------------------------------|
| 1 | Waagerechte Laufschiene | 13 | Unteres Abschlussgummi |
| 2 | Zarge | 14 | Oberer Rollenhalter mit Laufrolle |
| 3 | Senkrechte Laufschiene | 15 | Seitenscharnier mit Laufrolle |
| 4 | Federpuffer | 16 | Mittelscharniere |
| 5 | Distanzwinkel | 17 | Seil- und Rollenhalter |
| 6 | Abhängung der Laufschiene von der Decke | 18 | AK 5 Dose mit Spiralkabelanschluss |
| 7 | Lagerblech | 19 | AK 5 Dose |
| 8 | Seiltrommel | 20 | Spiralkabel |
| 9 | Torsionsfeder | 21 | Torsteuerung |
| 10 | Wellenkupplung | 22 | CEE-Stecker |
| 11 | Oberes Einfassungsprofil | 23 | Elektro-Aufsteck-Antrieb |
| 12 | Unteres Einfassungsprofil | | |



UMLENKUNGSARTEN INDUSTRIETORE

TORE NACH MASS - AKM-TORE BIETET MEHR ALS NORMGRÖSSEN

Wir fertigen auch Sonderlösungen mit niedriger Sturzhöhe bis ≥ 180 mm an. Bei kleineren Toren sind zudem geringere seitliche Platzverhältnisse auf Anfrage möglich. Tore mit Torblattgrößen von über 30 m^2 erfordern einen größeren Seitenplatz. Wir beraten Sie gerne!

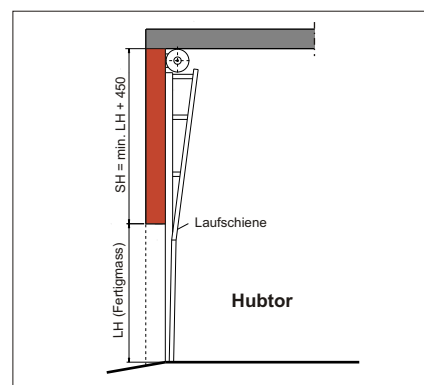
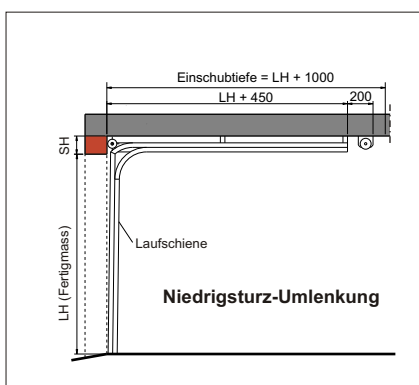
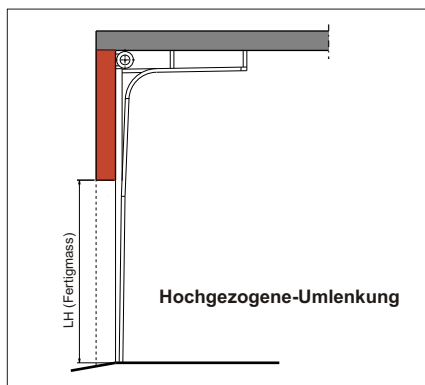
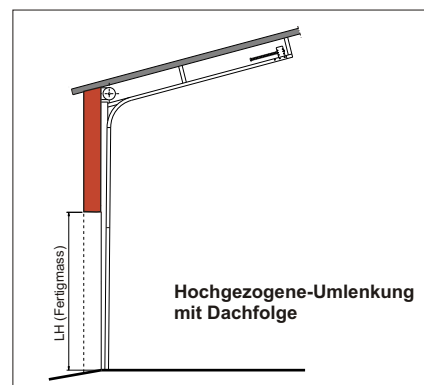
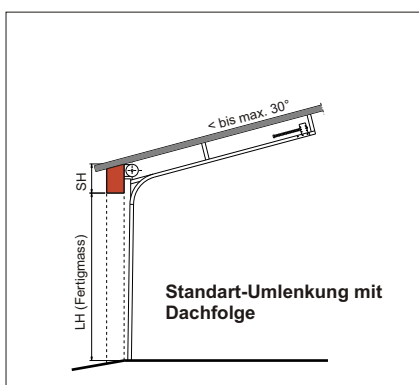
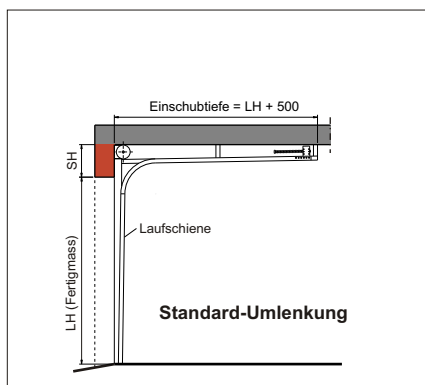

Torhöhen	Erforderliche Sturzhöhe (SH)		
		Standard-Umlenkung	Niedrigsturz-Umlenkung
Bis 3,00 m LH	K 300 / K 500 / K 820 KI 600 / KI 800	350 mm SH ---	180 mm SH ---
3,00 m bis 5,00 m LH	K 300 / K 500 / K 820 KI 600 / KI 800	450 mm SH 500 mm SH	270 mm SH 270 mm SH
5,00 m LH und höher	K 300 / K 500 / K 820 KI 600 / KI 800	750 mm SH 750 mm SH	--- ---

Seitlicher Platzbedarf		
Lagerseite - LS	Antriebsseite - AS (Aufsteckgetriebe)	Antriebsseite - AS (Kettenradgetriebe)
150 mm	250 mm	150 mm

VORAUSSETZUNGEN FÜR EINEN REIBUNGSLOSEN EINBAU

Bitte sorgen Sie für einen hindernisfreien Sturz- und Laufschienebereich. Der Sturzbereich sollte flächenbündig mit der seitlichen Anschlagenebene sein. Geben Sie bitte bei Auftragserteilung die genauen Einbaumaße und Befestigungsmöglichkeiten mit Hilfe von Bauzeichnungen und Skizzen an.



FARBVARIANTEN FÜR DIE TORTYPEN KI 600 UND KI 800

FARBGESTALTUNG DER PANEELE

Die Außenseite des Torblatts wird in den Standardfarbtönen oder in Wunschfarbe (RAL/NCS) lackiert. Die Innenseite des Torblatts ist Grauweiß (RAL 9002) lackiert, kann jedoch ebenfalls in Wunschfarbe gestaltet werden. Informationen zu den Mehrkosten für die individuelle Lackierung erhalten Sie bei unserem Vertrieb. Die aktuellen Standardfarben für das KI 600 finden Sie auch unter www.akm-tore.de -> Sektionaltore -> KI 600.

GESTALTUNG DER ALUMINIUM-EINFASSUNGS-PROFILE

Die Standardfarbe der Aluminium-Profile ist Alu E6/EV1 eloxiert (**Standardausführung**). Sie können die Profile gegen Aufpreis in Wunschfarbe pulverbeschichten lassen (**Sonderausführung**). Die Drückergarnituren der Schluptüren sind generell aus Aluminium (E6/EV1 eloxiert). Die folgenden Skizzen zeigen, wie das Torblatt in den unterschiedlichen Varianten aussieht.

Variante 1: KI 600 / KI 800 komplett geschlossen

Standardausführung

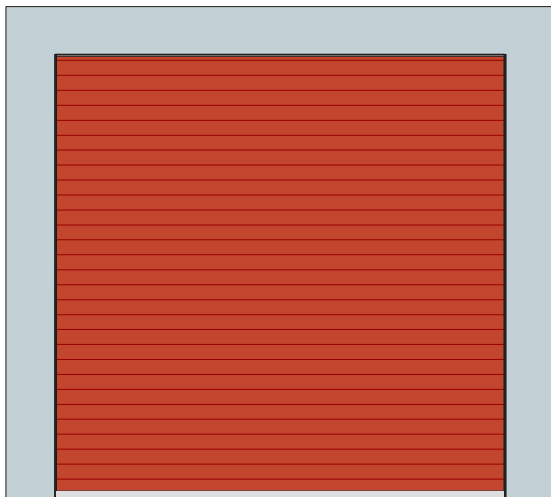

Paneele: *Ral Standardfarbe*
Oberes u. unteres Einfassungsprofil: *Alu eloxiert E6/EV1*

Sonderausführung

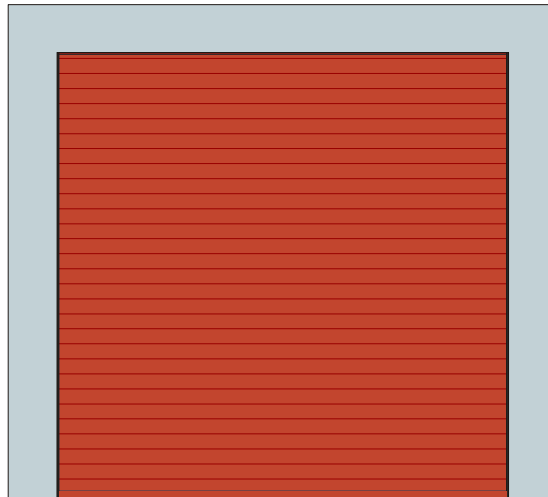

Paneele: *RAL Standardfarbe*
Oberes u. unteres Einfassungsprofil: *Nach Wahl*

Variante 2: Kombiniert mit K 300 / K 820 Sichtsektion

Standardausführung

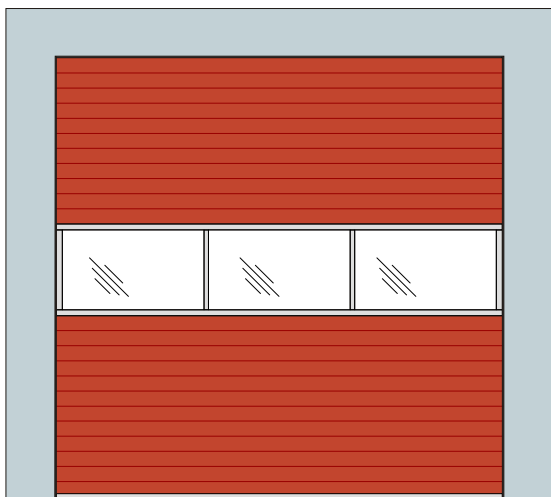

Paneele: *Ral Standardfarbe*
Alle Aluminium-Profile: *Alu eloxiert E6/EV1*
Oberes und unteres Einfassprofil, Rahmenprofile der Sichtsektion

Sonderausführung

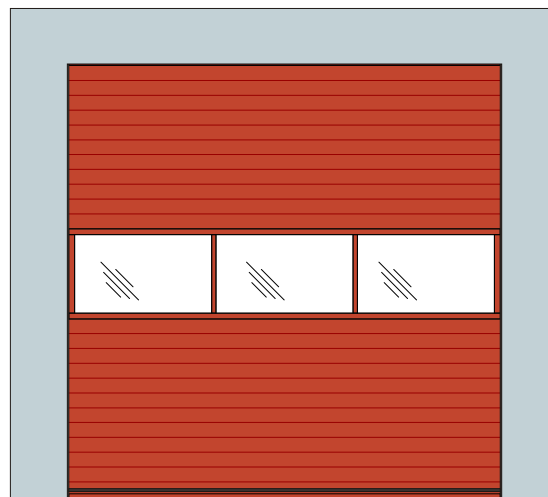

Paneele: *RAL Standardfarbe*
Alle Aluminium-Profile: *Nach Wahl*
Oberes und unteres Einfassprofil, Rahmenprofile der Sichtsektion

Variante 3: KI 600 / KI 800 mit Schlupftür

Standardausführung

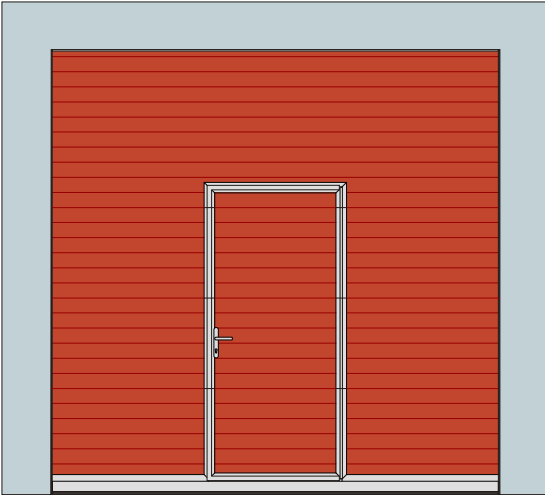

Paneele: *Ral Standardfarbe*

Alle Aluminium-Profile: *Alu eloxiert E6/EV1*

Oberes & unteres Einfassprofil, Bodenholm, Rahmenprofile der Tür, Türanschlagwinkel, Scharnierband

Sonderausführung

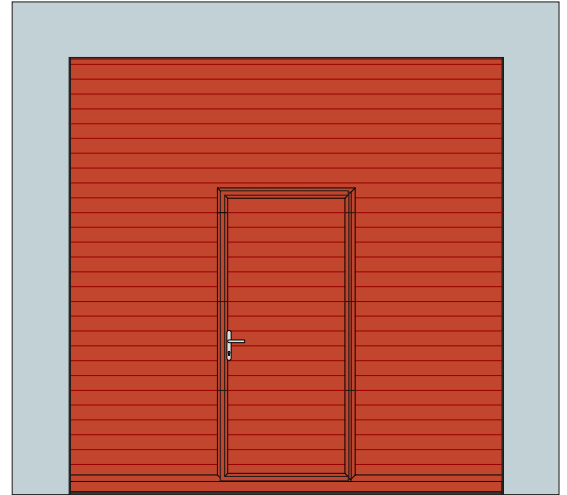

Paneele: *Ral Standardfarbe*

Alle Aluminium-Profile: *Nach Wahl*

Oberes & unteres Einfassprofil, Bodenholm, Rahmenprofile der Tür, Türanschlagwinkel, Scharnierband

Variante 4: Kombiniert mit K 300 / K 820 Sichtsektion und Schlupftür

Standardausführung

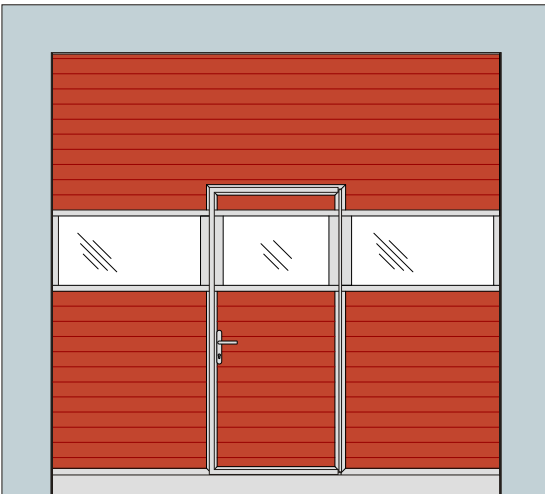

Paneele: *Ral Standardfarbe*

Alle Aluminium-Profile: *Alu eloxiert E6/EV1*

Oberes und unteres Einfassprofil, Rahmenprofile der Sichtsektion der Tür, Bodenholm, Türanschlagwinkel, Scharnierband

Sonderausführung

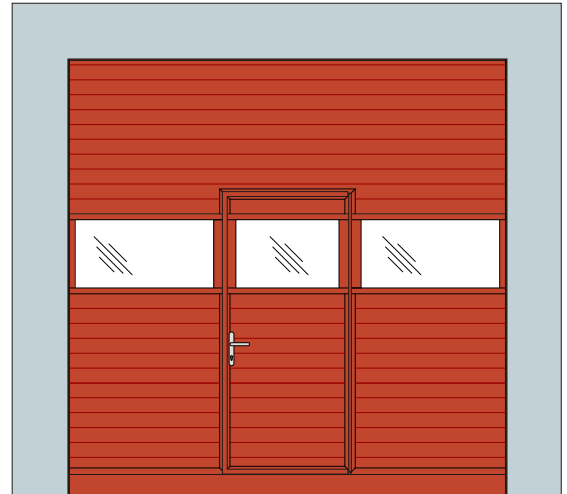

Paneele: *Ral Standardfarbe*

Alle Aluminium-Profile: *Nach Wahl*

Oberes und unteres Einfassprofil, Rahmenprofile der Sichtsektion und der Tür, Bodenholm, Türanschlagwinkel, Scharnierband

Variante 5: Schlupftür mit niedriger Schwelle (nur KI 600)

Standardausführung

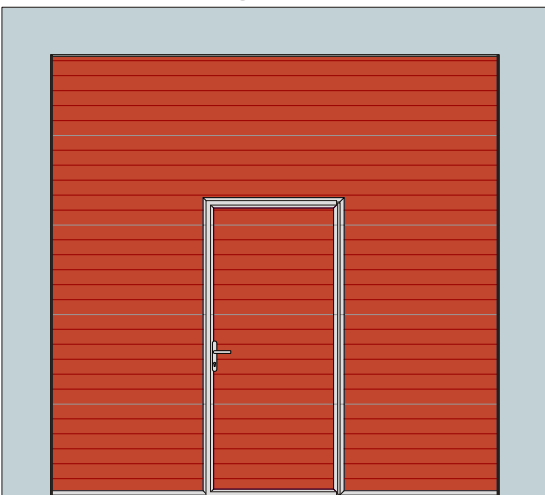

Paneele: *Ral Standardfarbe*

Alle Aluminium-Profile: *Alu eloxiert E6/EV1*

Oberes u. unteres Einfassprofil, Türanschlagwinkel, Scharnierband

Schwelle: *Edelstahl*

(Über die komplette Torbreite)

Sonderausführung

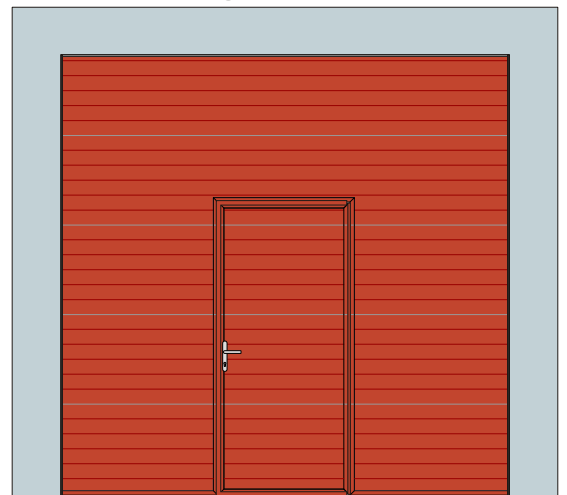

Paneele: *Ral Standardfarbe*

Alle Aluminium-Profile: *Nach Wahl*

Oberes u. unteres Einfassprofil, Türanschlagwinkel, Scharnierband

Schwelle: *Edelstahl*

(Über die komplette Torbreite)